

**Proje tipi kapı mentşeleri - StarTec**  
Düz kapılar için, 100 kg

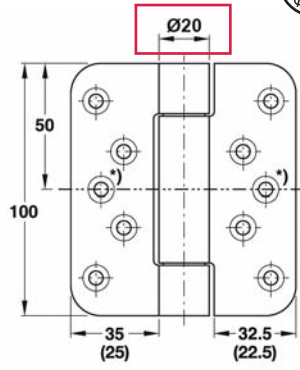

\*) Güçlendirme dübeli için

**Proje tipi kapı mentşeleri**  
Düz kapılar için, 120 kg

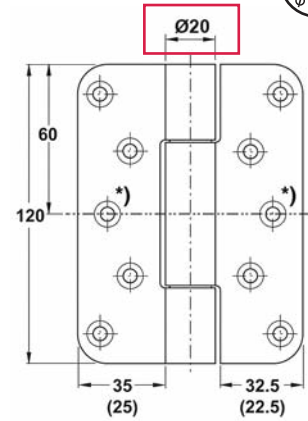

\*) Güçlendirme dübeli için

19

- Kullanım alanı: Kullanım yoğunluğu fazla olan düz ahşap kapılar için
- Kapı ağırlığı: ≤ 100 kg
- Mil çapı: 20 mm
- Delik / pim çapı: 10 mm
- Yükseklik: 100 mm
- Et kalınlığı: 3 mm
- Montaj bilgisi: Bıçak çapı, 24 mm  
Provizyon derinliği, 3 mm
- Kapı yönü: DIN Sol veya DIN Sağ uyumlu
- Donanım: Bakım gerektirmeyen polimer esaslı mil yatağı
- DIN EN 1935:2002'ye göre test edilmiştir

- Kullanım alanı: Kullanım yoğunluğu fazla olan düz ahşap kapılar için
- Kapı ağırlığı: ≤ 120 kg
- Mil çapı: 20 mm
- Delik / pim çapı: 10 mm
- Yükseklik: 120 mm
- Et kalınlığı: 3 mm
- Montaj bilgisi: Bıçak çapı, 24 mm  
Provizyon derinliği, 3 mm
- Kapı yönü: DIN Sol veya DIN Sağ uyumlu
- Donanım: Bakım gerektirmeyen polimer esaslı mil yatağı
- DIN EN 1935:2002'ye göre test edilmiştir

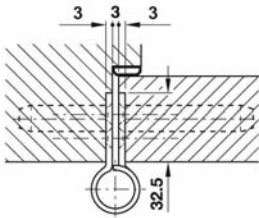

Yaprak genişliği 35 mm

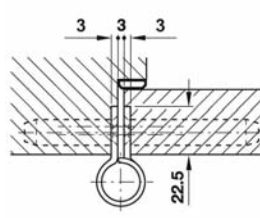

Yaprak genişliği 25 mm

Malzeme	Üst yüzey	Yaprak genişliği mm	Ürün no.
Paslanmaz çelik, 304 kalite	Mat	35	924.20.703
		25	924.20.803

Paket içeriği: 2 Adet

**Sipariş bilgisi**

Bağlantı elemanları paket içeriğine dahil değildir, lütfen ayrıca sipariş ediniz.

40 mm güçlendirme dübeli	► Sayfa 19.19
60 mm güçlendirme dübeli	► Sayfa 19.19
HOSPA Havşa başlı sunta vidaları	► Sayfa 2.4

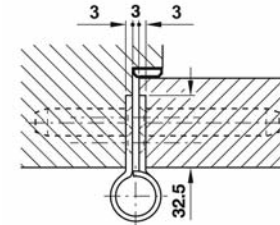

Yaprak genişliği 35 mm

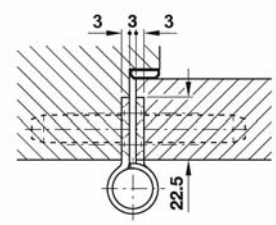

Yaprak genişliği 25 mm

Malzeme	Üst yüzey	Yaprak genişliği mm	Ürün no.
Paslanmaz çelik, 304 kalite	Mat	35	924.22.203
		25	924.22.303

Paket içeriği: 2 Adet

**Sipariş bilgisi**

Bağlantı elemanları paket içeriğine dahil değildir, lütfen ayrıca sipariş ediniz.

40 mm güçlendirme dübeli	► Sayfa 19.19
60 mm güçlendirme dübeli	► Sayfa 19.19
HOSPA Havşa başlı sunta vidaları	► Sayfa 2.4

Proje tipi kapı mentşeleri - StarTec

Binili kapılar için, 120 kg

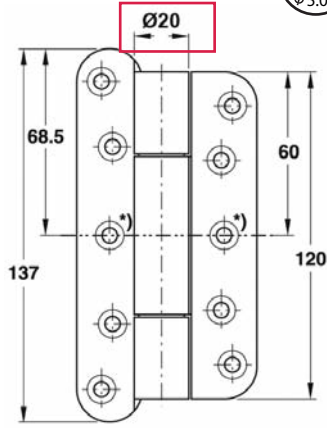

\*) Güçlendirme dübeli için

- Kullanım alanı: Kullanım yoğunluğu fazla olan binili ahşap kapılar için
- Kapı ağırlığı: ≤ 120 kg
- Mil çapı: 20 mm
- Delik / pim çapı: 10 mm
- Yükseklik: 120 / 137 mm
- Et kalınlığı: 3 mm
- Montaj bilgisi: Bıçak çapı, 24 mm  
Provizyon derinliği, 3 mm
- Kapı yönü: DIN Sol veya DIN Sağ uyumlu
- Donanım: Bakım gerektirmeyen polimer esaslı mil yatağı
- DIN EN 1935:2002'ye göre test edilmiştir

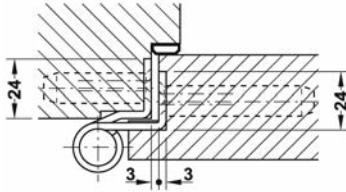

Malzeme	Üst yüzey	Ürün no.
Paslanmaz çelik, 304 kalite	Mat	924.22.403

Paket içeriği: 2 Adet

**Sipariş bilgisi**

Bağlantı elemanları paket içeriğine dahil değildir, lütfen ayrıca sipariş ediniz.

40 mm güçlendirme dübeli	► Sayfa 19.19
60 mm güçlendirme dübeli	► Sayfa 19.19
HOSPA Havşa başlı sunta vidaları	► Sayfa 2.4

Binili kapılar için, 160 kg

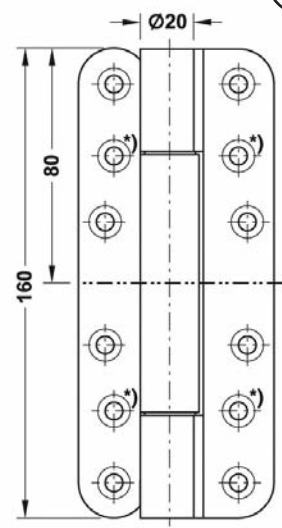

\*) Güçlendirme dübeli için

- Kullanım alanı: Kullanım yoğunluğu fazla olan binili ahşap kapılar için
- Kapı ağırlığı: ≤ 160 kg
- Mil çapı: 20 mm
- Delik / pim çapı: 10 mm
- Yükseklik: 160 mm
- Et kalınlığı: 3 mm
- Montaj bilgisi: Bıçak çapı, 24 mm  
Provizyon derinliği, 3 mm
- Kapı yönü: DIN Sol veya DIN Sağ uyumlu
- Donanım: Bakım gerektirmeyen polimer esaslı mil yatağı
- DIN EN 1935:2002'ye göre test edilmiştir

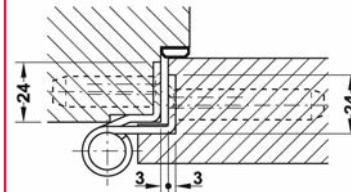

Malzeme	Üst yüzey	Ürün no.
Paslanmaz çelik, 304 kalite	Mat	924.24.003

Paket içeriği: 2 Adet

**Sipariş bilgisi**

Bağlantı elemanları paket içeriğine dahil değildir, lütfen ayrıca sipariş ediniz.

40 mm güçlendirme dübeli	► Sayfa 19.19
60 mm güçlendirme dübeli	► Sayfa 19.19
HOSPA Havşa başlı sunta vidaları	► Sayfa 2.4

## Özel kapı mentешeleri

Yangın ve ses izolasyonlu kapılar için



**Çift binili  
kapılar için**

- Kullanım alanı: Kullanım yoğunluğu fazla olan, çift binili ahşap kapılar için
- Kapı yönü: DIN Sol veya DIN Sağ uyumlu
- Donanım: Bakım gerektirmeyen polimer esaslı mil yatağı
- Kapı ağırlığı: ≤ 160 kg
- Mil çapı: 20 mm
- Delik / pim çapı: 10 mm
- Et kalınlığı: 3 mm
- Montaj bilgisi: Bıçak çapı, 24 mm  
Provizyon derinliği, 3 mm
- Yükseklik: 160 mm
- DIN EN 1935:2002'ye göre test edilmiştir

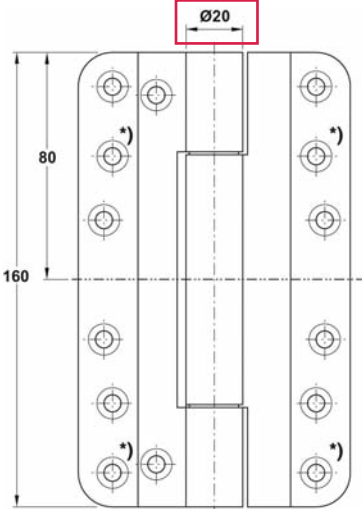

\*) Güçlendirme dübeli  
Kapının ekstra yüke maruz kalması durumunda ilave güçlendirme dübeli kullanınız.

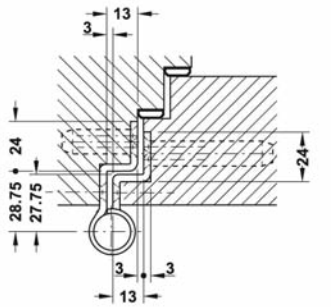

Malzeme	Üst yüzey	Ürün no.
Paslanmaz çelik, 304 kalite	Mat	924.24.203

Paket içeriği: 2 Adet



**Ses izolasyonlu  
kapılar için**

- Kullanım alanı: Kullanım yoğunluğu fazla olan, binili ve ses izolasyonlu ahşap kapılar için
- Kapı yönü: DIN Sol veya DIN Sağ uyumlu
- Donanım: Özel ses izolasyon fitilinin kesilmeden uygulanması için fitil boşluğu; Bakım gerektirmeyen polimer esaslı mil yatağı
- Kapı ağırlığı: ≤ 160 kg
- Mil çapı: 20 mm
- Delik / pim çapı: 10 mm
- Et kalınlığı: 3 mm
- Montaj bilgisi: Bıçak çapı, 24 mm  
Provizyon derinliği, 3/11 mm
- Yükseklik: 160 mm
- DIN EN 1935:2002'ye göre test edilmiştir

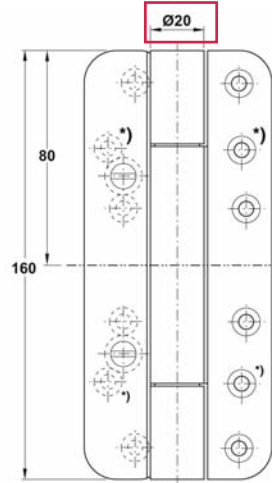

\*) Güçlendirme dübeli  
Kapının ekstra yüke maruz kalması durumunda ilave güçlendirme dübeli kullanınız.

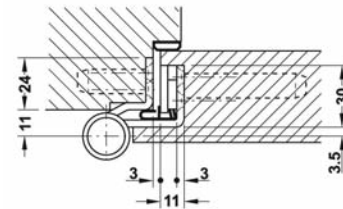

Malzeme	Üst yüzey	Ürün no.
Paslanmaz çelik, 304 kalite	Mat	924.24.103

Paket içeriği: 2 Adet

40 mm güçlendirme dübeli	► Sayfa 19.19
60 mm güçlendirme dübeli	► Sayfa 19.19
Özel menteşe fitili	► Sayfa 23.11
HOSPA Havşa başlı sunta vidaları	► Sayfa 2.4